

Signalleuchten
Serie SL-x-Level Min/Max



Signalleuchten

Serie SL-x-Level Min/Max

Die Pegel- und Niveauanzeigerserie SL-x-Level Min/Max ist, wie die 4-farbige Signal-Leuchtenserie SL-x-TRIO, in einem Betrachtungswinkel von 180° sichtbar. Mit einem analogen Eingangssignal von 0-10 V DC oder 4-20 mA wird mit 10 (SL-1-Level Min/Max) bzw. 20 (SL-2-Level Min/Max) leuchtstarken LEDs ein Pegelzustand weit sichtbar angezeigt.

Das stabile Aluminiumgehäuse und die schlagfeste Polycarbonat-Optik hält harter Industrieumgebung stand. Der speziell für LED-Anwendung entwickelte Polycarbonat-Diffusor sorgt für homogene Leuchtflächen bei hohem Wirkungsgrad.





Eine einfache elektrischen Installation direkt an 24 V DC wird über 3-polige PVC-Leitung mit 3 m Länge realisiert. Der Versorgungsspannungsbereich beträgt 21-27 V DC. Das analoge Eingangssignal sowie die Betriebsspannung sind gegen Verpolung und Überspannung geschützt. Die maximale Umgebungstemperatur liegt bei 50° C.





TECHNISCHE DATEN

- Betriebsspannung 21-27 V DC
- Analoger Eingang
SL-x-Level-U Min/Max 0-10 V DC
oder SL-x-Level-I Min/Max 4-20 mA
- Anschluss über 3 m PVC-Kabel oder mit M12 Stecker
- Pegelfarben: 50 % Grün/40 % Gelb/10 % Rot
- Unempfindlich gegen Stöße und Vibrationen
- Robustes, eloxiertes Aluminiumgehäuse
- Schlagfester Polycarbonat-Diffusor
- Schutzart IP 54, Schutzklasse 3

Anzeigefunktionen

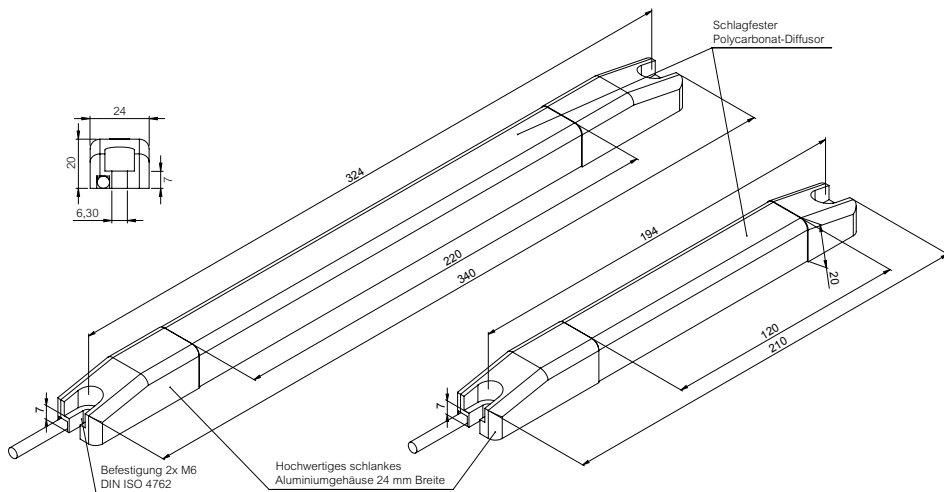
- SL-1-Level Min  (10 LED-Stufen)
- SL-2-Level Min  (20 LED-Stufen)
- SL-1-Level Max  (10 LED-Stufen)
- SL-2-Level Max  (20 LED-Stufen)



Typ	Stromaufnahme max. (mA)	Abmessungen L x B x H (mm)	Gewicht (Gramm)	Anschluss	Art. Nr.
Ausführung mit M12 Stecker 					
SL-1-Level-U Min M12	150	210 x 24 x 20	280	M12 Stecker	11037
SL-2-Level-U Min M12	300	340 x 24 x 20	310	M12 Stecker	11040
SL-1-Level-I Min M12	150	210 x 24 x 20	280	M12 Stecker	11102
SL-2-Level-I Min M12	300	340 x 24 x 20	310	M12 Stecker	11104
SL-1-Level-U Max M12	150	210 x 24 x 20	280	M12 Stecker	11036
SL-2-Level-U Max M12	300	340 x 24 x 20	310	M12 Stecker	11039
SL-1-Level-I Max M12	150	210 x 24 x 20	280	M12 Stecker	11098
SL-2-Level-I Max M12	300	340 x 24 x 20	310	M12 Stecker	11100
Ausführung mit 3 m PVC/PVC-Kabel 					
SL-1-Level-U Min LC	150	210 x 24 x 20	280	3 m PVC/PVC	11035
SL-2-Level-U Min LC	300	340 x 24 x 20	310	3 m PVC/PVC	11038
SL-1-Level-I Min LC	150	210 x 24 x 20	280	3 m PVC/PVC	11103
SL-2-Level-I Min LC	300	340 x 24 x 20	310	3 m PVC/PVC	11105
SL-1-Level-U Max LC	150	210 x 24 x 20	280	3 m PVC/PVC	10884
SL-2-Level-U Max LC	300	340 x 24 x 20	310	3 m PVC/PVC	10885
SL-1-Level-I Max LC	150	210 x 24 x 20	280	3 m PVC/PVC	11099
SL-2-Level-I Max LC	300	340 x 24 x 20	310	3 m PVC/PVC	11101