

Signalleuchten  
Serie SL-x-TRIO IOLINK



- Piezo-Signalgeber
- Eigen-diagnose
- Blinkfrequenz konfigurierbar



# Signalleuchten Serie SL-x-TRIO IOLINK

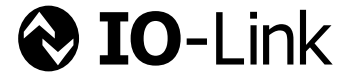

Die Signal-Leuchterserie **SL-x-TRIO IOLINK** ist für eine frontseitig Montage mit zwei M6-Innensechskant- Zylinderschrauben (DIN ISO 4762) konzipiert. Diese Signal-Leuchten lassen sich somit leicht in Profilsysteme mit T-Nut integrieren.

Das stabile Aluminiumgehäuse und die **schlagfeste Polycarbonat-Optik** hält harter Industrieumgebung stand. Der, speziell für LED-Anwendung entwickelte, Polycarbonat-Diffusor sorgt für **homogene Leuchtfläche** bei hohem Wirkungsgrad.







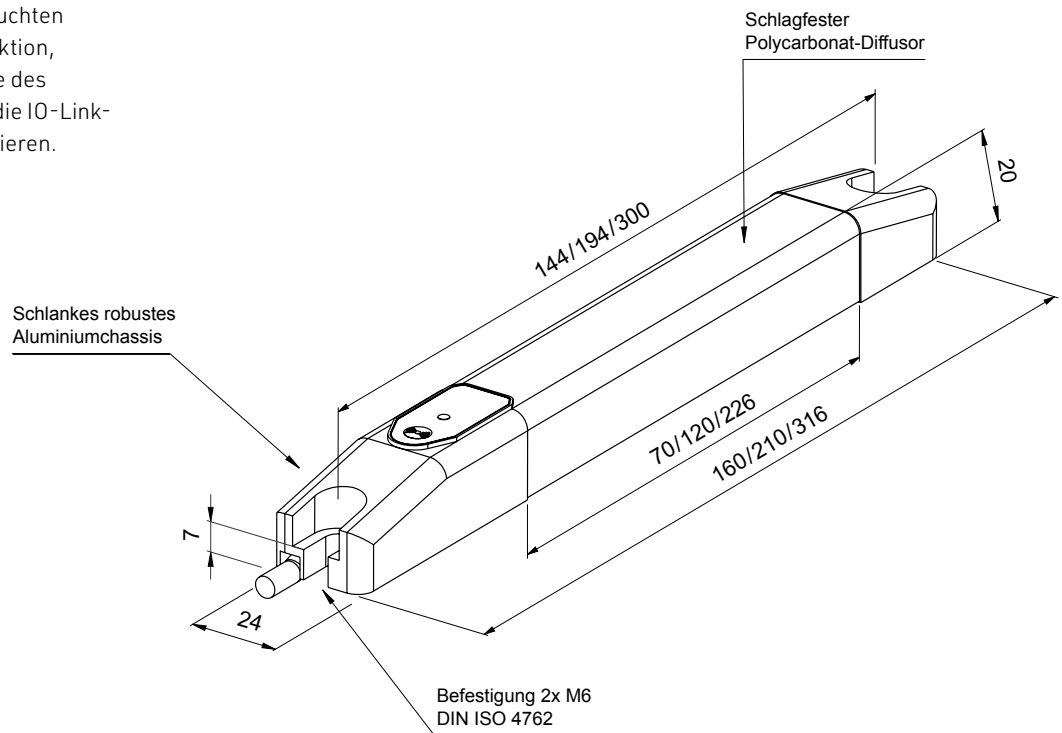

Mit diesen intelligenten Signalleuchten mit IO-Link-Schnittstelle wissen Sie jederzeit wie es um die Funktionsfähigkeit des Signalgebers steht. Herkömmliche manuelle Funktionstests (Lampentests) fallen weg.

Zudem können Sie diese Signalleuchten vielfältig in Farben und Signalfunktion, sowie Frequenz und Tonintervalle des integrierten Piezosummers über die IO-Link-Schnittstelle jederzeit parametrisieren.

## TECHNISCHE DATEN

- Betriebsspannung 20-30 V DC
- Betriebstemperatur max. 50° C
- IO-Link-Schnittstelle COM 2
- Anschluss über 3 m PVC-Kabel oder M12 Stecker
- Schlagfester Polycarbonat-Diffusor für homogene Signalfläche
- Hohe Schockreststanz: Keine internen schockempfindliche Oszillatoren und Induktivitäten
- Integrierte LED-Strom und Summerstrom-Überwachung mit Fehler-Eventausgabe
- Über IO-Link parametrisierbar:
  - 24-Bit RGB-Farbtabelle
  - Dauerfunktion, Blinkfrequenz und Puls-Pausenzeit, Dimmung, Signalfarbe
  - Summerfrequenz 2.500-4.000 Hz
  - Dauerton, Puls-Pausenzeit und Tonsignal
  - Dimmung 0-100 %
- Schutzart IP 54, Schutzklasse 3



Typ	Art. Nr.	Stromaufnahme max. (mA)	Abmessungen L x B x H (mm)	GTIN / EAN
Ausführung mit M12 Stecker 				
SL-05-TRIO IOLINK M12	11359 	70	160 x 24 x 20	4262388142895
SL-1-TRIO IOLINK M12	11352 	130	210 x 24 x 20	4262388142840
SL-2-TRIO IOLINK M12	11353 	200	316 x 24 x 20	4262388142857
Ausführung mit 3 m PVC / PVC-Kabel 				
SL-05-TRIO IOLINK LC	11358 	70	160 x 24 x 20	4262388142888
SL-1-TRIO IOLINK LC	11354 	130	210 x 24 x 20	4262388142864
SL-2-TRIO IOLINK LC	11355 	200	316 x 24 x 20	4262388142871